

Manuale di istruzioni per l'uso

RS

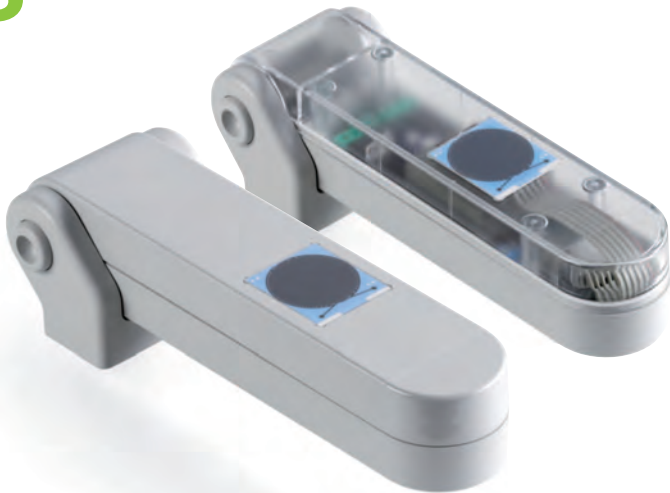

MOWIN[®]

COMUNELLO[®]
AUTOMATION

INSTRUCTION MANUAL
MODE D'EMPLOI
BEDIENUNGSANLEITUNG
MANUAL DE INSTRUCCIONES
Инструкция по монтажу

INDICE

- | | | |
|----|----------------------------------|--------|
| 1. | INFORMAZIONI GENERALI | pag. 3 |
| 2. | TABELLA DATI TECNICI E MARCATURA | pag. 3 |
| 3. | COLLEGAMENTI ELETTRICI | pag. 4 |
| 4. | INSTALLAZIONE | pag. 5 |
| 5. | PROTEZIONE DELL'AMBIENTE | pag.7 |
| 6. | GARANZIA | pag. 7 |
| 7. | CONFORMITÀ ALLA DIRETTIVA | pag. 8 |

1. INFORMAZIONI GENERALI

Leggere attentamente prima di iniziare e rispettare le istruzioni riportate nel manuale. Conservare il presente manuale per l'utilizzo.

2. TABELLA DATI TECNICI E MARCATURA

Il marchio CE attesta che il sensore pioggia è conforme ai requisiti essenziali di sicurezza e di salute previste dalle direttive Europee di prodotto. Il marchio CE è individuabile tramite apposita targhetta adesiva applicata esternamente il prodotto, in cui sono indicati alcuni dei dati presenti nella tabella a seguire:

	RS
Alimentazione:	230 Vac 50-60 Hz 4,5 W max.
Contatto Relé :	N.A. 5 A 30 Vdc; 5 A 250 Vac
Temperatura di funzionamento:	-10 / 70°C
Dimensione imballo:	240x185x110 mm.
Contenitore:	PC+ABS UL 94V-0 [IP54]

Il sensore è composto essenzialmente da una superficie sensibile, in grado di rilevare la presenza di acqua. Per evitare accumuli di condensa e per facilitare l'evaporazione, tale superficie viene riscaldata tramite una resistenza integrata che si attiva all'occorrenza. Si deve quindi considerare normale un riscaldamento della superficie sensibile. Lo stato del sensore viene monitorato tramite l'attivazione di due led:

Riferimento Led	Led spento	Led acceso
R HEAT	Riscaldamento off	Riscaldamento on
RAIN	No precipitazione	Precipitazione rilevata

Il contatto d'uscita viene azionato, in base a quanto rilevato dal sensore, secondo una delle modalità selezionate dall'utente tramite i dip switch SW1:



Monostabile



Tempo 1 sec



Tempo 3 min



Tempo 12 ore

MONOSTABILE: il sensore viene fornito di default in questa modalità. Il contatto d'uscita viene chiuso all'inizio della precipitazione e viene aperto quando la superficie del sensore è asciutta.

TEMP. 1 SEC.: il contatto d'uscita viene chiuso all'inizio della precipitazione e resta chiuso per 1 secondo. Questa modalità può essere ad esempio utilizzata quando si collega il sensore pioggia ad un dispositivo che necessita solamente di un impulso di comando.

TEMP. 3 MIN.: il contatto d'uscita viene chiuso all'inizio della precipitazione e resta chiuso per 3 minuti. Questa modalità può essere ad esempio utilizzata quando si collega il sensore pioggia ad un dispositivo che necessita di un impulso di comando temporaneo.

TEMP. 12 ORE: il contatto d'uscita viene chiuso all'inizio della precipitazione e resta chiuso per 12 ore dal momento in cui la precipitazione termina. Questa modalità può essere ad esempio utilizzata quando si collega il sensore pioggia ad un dispositivo per irrigazione automatizzato.

3. COLLEGAMENTI ELETTRICI

CN1: INPUT

L: Ingresso linea 230 Vac (Fase).

N: Ingresso linea 230 Vac (Neutro).

CN2: OUTPUT

R: Contatto Relè (Normalmente Aperto)

R: Contatto Relè (Normalmente Aperto)

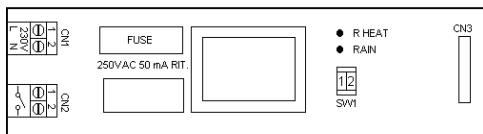

COLLEGAMENTI CON I TERMINALI DELLA CENTRALINA

1: CN2 Pluviometro	Contatto pulito (NA)	CN2 Unità di controllo N° 3
2: CN2 Pluviometro	Contatto pulito (NA)	CN2 Unità di controllo N° 4

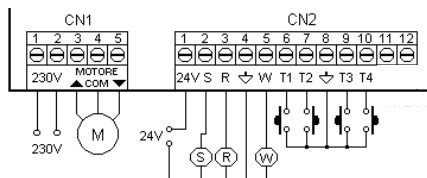

4. INSTALLAZIONE

ATTENZIONE: il sensore pioggia inizia a funzionare a regime dopo un minuto circa dalla connessione alla rete. Questo tempo è necessario per consentire al sensore di andare in temperatura.

IMPORTANTE PER L'INSTALLATORE

- Il pluviometro deve essere collegato permanentemente alla rete di alimentazione e non presenta nessun tipo di dispositivo di sezionamento della linea elettrica 230 Vac, sarà quindi cura dell'installatore prevedere nell'impianto un dispositivo di sezionamento. E' necessario installare un interruttore omnipolare con categoria III di sovratensione. Esso deve essere posizionato in modo da essere protetto contro le richiuse accidentali.
- Per i collegamenti (alimentazione e contatto di uscita) si raccomanda di utilizzare cavi flessibili sotto guaina isolante in policloroprene di tipo armonizzato (H05RN-F) con sezione minima dei conduttori pari a 0,75 mm².
- Il fissaggio dei cavi di collegamento, deve essere garantito tramite l'assemblaggio dei serracavo fornito all'interno del prodotto.
- Il sensore nel momento dell'installazione deve essere maneggiato con cautela assicurandosi di aver assemblato correttamente le parti che lo compongono. Prestare attenzione in particolare al piastrino ceramico ed al flat di collegamento. Nella chiusura della scatola, quest'ultimo deve ripiegarsi ordinatamente su sé stesso.
- È molto importante stabilire l'esatta ubicazione in modo che il prodotto sia esposto alle precipitazioni.
- Fissare il dispositivo a muro utilizzando le viti ed i tasselli forniti insieme al prodotto, nella posizione corretta (vedi figure 1-2, pagg. 6).
- Prestare attenzione che il sensore rimanga inclinato a circa 45 gradi (Zona di fissaggio in alto, estremità tonda della scatola in basso).
- Non dipingere o verniciare la superficie sensibile del sensore.
- La sporcizia che si accumula sulla superficie del sensore ne limita la sensibilità: si consiglia, pertanto, di pulirlo una o due volte l'anno con un panno umido, dopo aver tolto l'alimentazione all'automazione.
- Tutte le operazioni che richiedono l'apertura dell'involucro (installazione, programmazione, riparazione ecc.) devono essere eseguite esclusivamente da personale esperto.
- Il pluviometro non è provvisto di un dispositivo di sezionamento. Sarà quindi l'installatore responsabile dell'installazione di tale dispositivo.

IMPORTANTE PER L'UTENTE

- Il dispositivo non deve essere utilizzato da bambini o da persone con ridotte capacità psico-fisiche, almeno che non siano supervisionati o istruiti sul funzionamento e le modalità di utilizzo.
- Non consentire ai bambini di giocare con il dispositivo e tenere lontano dalla loro portata i radiocomandi.
- **ATTENZIONE:** conservare questo manuale d'istruzioni e rispettare le importanti prescrizioni di sicurezza in esso contenute. Il non rispetto delle prescrizioni potrebbe provocare danni e gravi incidenti.
- Esaminare frequentemente l'impianto per rilevare eventuali segni di danneggiamento. Non utilizzare il dispositivo se è necessario un intervento di riparazione.
- In caso di necessaria sostituzione dei cavi di collegamento rivolgersi esclusivamente a personale esperto e qualificato.

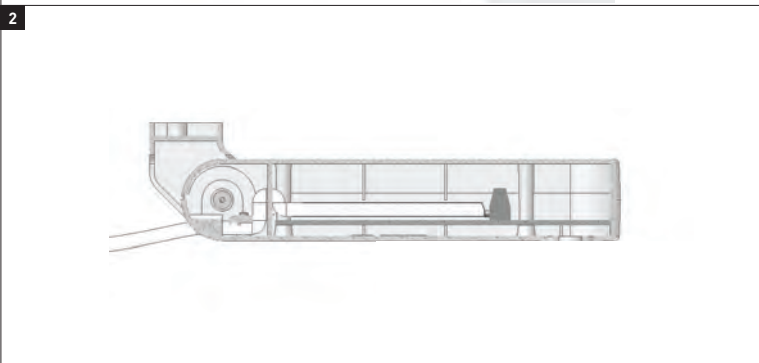
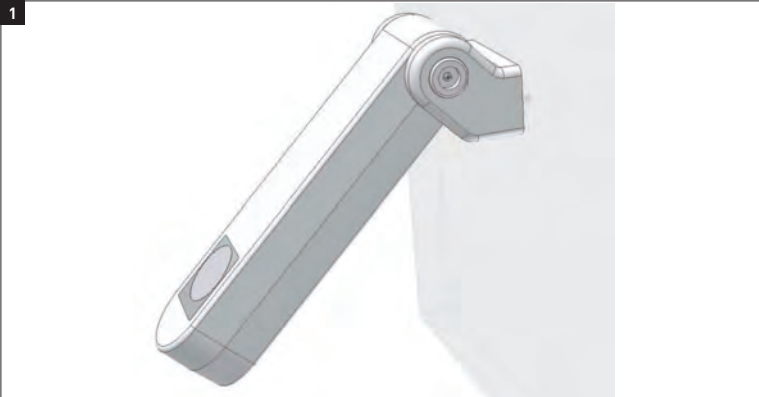



5. PROTEZIONE DELL'AMBIENTE

Il sensore pioggia è costituito da materiali inquinanti. Deve quindi essere smaltito utilizzando gli opportuni accorgimenti secondo le Norme eco-ambientali vigenti (Fratelli Comunello SPA raccomanda lo smaltimento per mezzo della raccolta differenziata).

6. GARANZIA

Fratelli Comunello SpA garantisce, a condizione del rispetto delle specifiche prestazionali indicate nei manuali di istruzione dei prodotti, il corretto funzionamento del sensore WL per trentasei mesi dalla data di fabbricazione. Fratelli Comunello S.p.a. garantisce in via esclusiva, e quindi con esclusione di domande risarcitorie formulate per equivalente, la riparazione o sostituzione gratuita delle parti difettose che verranno riconosciute tali, secondo l'insindacabile giudizio tecnico del personale di Fratelli Comunello SpA. Il materiale in garanzia inviato alla sede della Fratelli Comunello SpA, dovrà essere spedito in porto franco e verrà quindi rispedito in porto assegnato. Il materiale ritenuto difettoso ed inviato a Fratelli Comunello S.p.a. rimarrà di proprietà di quest'ultima società.

Il costo di manodopera necessario per le riparazioni e sostituzioni eseguite rimane a carico dell'acquirente. Non viene riconosciuto alcun indennizzo per il periodo d'inoperatività dell'impianto. L'intervento non prolunga la durata della garanzia.

A pena di decadenza, l'acquirente deve denunciare gli eventuali vizi e difetti dei prodotti, entro il termine di 8 (otto) giorni da calcolarsi rispettivamente dalla data di scoperta dei vizi o dalla data di consegna della merce. La denuncia dovrà essere fatta esclusivamente per iscritto.

La garanzia non comprende:

Avarie o danni causati dal trasporto; avarie o danni causati da vizi dell'impianto elettrico presente presso l'acquirente il prodotto e/o da trascuratezza, negligenza, inadeguatezza, uso anomalo di tale impianto; avarie o danni dovuti a manomissioni poste in essere da parte di personale non autorizzato o conseguenti allo scorretto uso/installazione (a questo proposito, si consiglia una manutenzione del sistema almeno ogni sei mesi) o all'impiego di pezzi di ricambio non originali; difetti causati da agenti chimici e/o fenomeni atmosferici.

La garanzia non comprende il costo per materiale di consumo né quello per vizi presunti o verifiche di comodo.

Caratteristiche dei prodotti

I prodotti realizzati da Fratelli Comunello SpA sono soggetti a continue innovazioni e miglioramenti; pertanto, le caratteristiche costruttive e l'immagine degli stessi, potranno subire variazioni anche senza preavviso.

Foro competente

Poiché il contratto viene perfezionato mediante Conferma d'Ordine compilata in Rosà, in caso di controversia legale di qualsiasi natura è applicabile il diritto italiano ed è competente il Foro di Bassano del Grappa (VI).



7. CONFORMITA' ALLA DIRETTIVA

DICHIARAZIONE DI CONFORMITÀ CE

Il fabbricante **Fratelli Comunello S.p.A.**, con sede a **Rosà, Via Cassola (VI), Italia**
Dichiara sotto la propria responsabilità che il pluviometro RS:

- È conforme ai requisiti essenziali applicabili delle Direttive:

Direttiva 2006/95 CE (Direttiva Bassa Tensione) e successivi emendamenti

Direttiva 2004/108/CE (Direttiva EMC) e successivi emendamenti

Luca Comunello

Rappresentante legale di Fratelli Comunello S.p.A.

Rosà, il 09/01/2012

RS



ENGLISH

MOWIN[®]

COMUNELLO⁴
AUTOMATION

INDEX

- | | |
|-------------------------------------|--------|
| 1. GENERAL INFORMATION | pag. 3 |
| 2. TABLE OF TECHNICAL DATA AND MARK | pag. 3 |
| 3. ELECTRICAL WIRING | pag. 4 |
| 4. INSTALLATION | pag. 5 |
| 5. PROTECTION OF THE ENVIRONMENT | pag. 7 |
| 6. GUARANTEE | pag. 7 |
| 7. DECLARATION OF CONFORMITY | pag. 8 |



1. GENERAL INFORMATION

Please read carefully and follow the instructions detailed in this manual. Keep the manual for use and future maintenance.

2. TABLE OF TECHNICAL DATA AND MARK

The CE mark certifies that the anemometer conforms to the essential health and safety requirements laid down by European product directives. The CE mark can be identified by the relevant adhesive label applied to the outside of the product, on which are shown some of the data shown in the following table:

ENGLISH

	RS
Power supply:	230 Vac 50-60Hz 4,5W max.
Relay contact:	N.A. 5 A 30 Vdc; 5 A 250 Vac
Operating temperature:	-10 / 70°C
Packaging dimensions:	240x185x110 mm.
Container:	PC+ABS UL 94V-0 [IP54]

The sensor essentially consists of a sensitive surface which is able to detect the presence of water. In order to prevent condensation from building up and to facilitate evaporation, this surface is heated using an integrated heating element which is activated as necessary. The heating of the sensitive surface should therefore be considered normal. The condition of the sensor is monitored through the activation of two LEDs:

Reference Led	Led off	Led on
R HEAT	Heating off	Heating on
RAIN	No precipitation	precipitation detected

The output contact is activated depending on the information detected by the sensor, in accordance with one of the modes selected by the user through the SW1 dip switch:



Monostable



Time 1 sec



Time 3 min



Time 12 hours



MONOSTABLE: the sensor is supplied in this mode by default. The output contact is closed when rain begins to fall and is opened when the surface of the sensor is dry.

TIME 1 SEC.: the output contact is closed when it begins to rain and remains closed for 1 second. This mode may be used, for example, when the rain sensor is connected to a device which only requires a command message.

TIME 3 MIN.: the output contact is closed when it begins to rain and remains closed for 3 minutes. This mode may be used, for example, when the rain sensor is connected to a device which requires a temporary command message.

TIME 12 HOURS: the output contact is closed when it begins to rain and remains closed for 12 hours from the moment at which the rain started to fall. This mode may be used, for example, when the rain sensor is connected to an automated irrigation device.

3. ELECTRICAL WIRING

CN1: INPUT

L: 230 Vac line input (Phase).

N: 230 Vac line input (Neutral).

CN2: OUTPUT

R: Relay contact (Normally Open)

R: Relay contact (Normally Open)

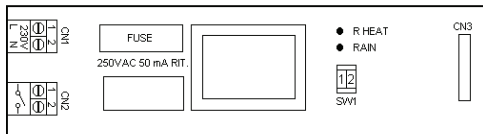

Connection with the control unit

1: CN2 rain sensor	dry contact (na)	CN2 control unit N° 3
2: CN2 rain sensor	dry contact (na)	CN2 control unit N° 4

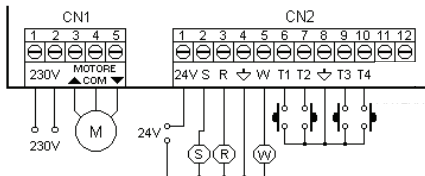



4. INSTALLATION

CAUTION: the rain sensor begins to operate normally approximately one minute after it has been connected to the electricity network. This period of time enables the sensor to reach the required temperature.

FOR THE INSTALLER – IMPORTANT

- The New Rain gauge must be permanently connected to the power supply network and is not equipped with any type of 230 Vac electric line sectioning device. The installer is responsible for installing a sectioning device in the system. An omnipolar switch with overheating category III must be installed. It must be positioned in such a way that it is protected against accidental closures.
- For connections (power supply and outlet contact) we recommend the use of flexible wires with an insulating sheath in harmonised polychloroprene (H05RN-F). The wires should have a minimum cross-section of 0.75 mm².
- Fasten the connection cables using the cable clamp supplied with the product kit.
- Handle the sensor with care during the assembly process and make sure that all components are properly assembled. Pay particular attention to the ceramic plate and the flat connection cable. When closing the box again, it must fold back on itself normally.
- It is very important to establish an exact location so that the product is exposed to rain.
- Fix the device to the wall using the screws and rawplugs supplied with the product, in the correct position (see figures 1-2, page 6).
- Make sure that the sensor remains tilted at approximately 45 degrees (Fixing area at the top, round end of the box at the bottom).
- Do not paint or varnish the sensitive surface of the sensor.
- The dirt which accumulates on the surface of the sensor restricts its sensitivity: we therefore recommend that it is cleaned once or twice a year using a damp cloth, after the electricity supply has been disconnected.
- All operations requiring the opening of the casing (such as installation, programming and repair, etc.) must be carried out by skilled professionals only.
- Rain sensor

FOR THE USER - IMPORTANT

- The device should not be used by children or by individuals with reduced physical or psychological abilities unless supervision is provided or instruction given on how to operate it.
- Do not let children play with the device; keep radio controls out of their reach.
- **CAUTION:** Keep this instruction manual in a safe place and adhere to the important safety instructions contained within it. Non-adherence to these instructions may lead to property damage and serious accidents.
- Examine the system frequently to check for any signs of damage. Do not use the device if it needs to be repaired.
- If the connection wires have to be replaced, please contact a qualified technician only.



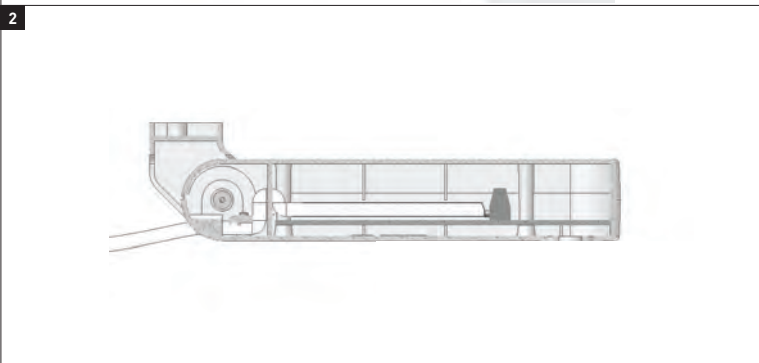
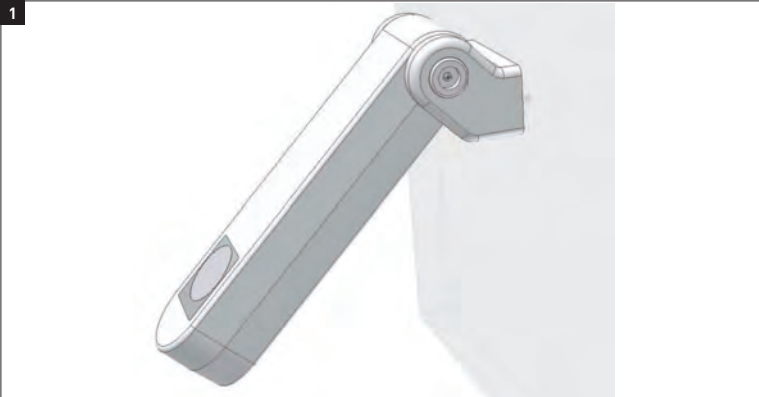



5. PROTECTION OF THE ENVIRONMENT

The anemometer contain pollutant elements, must be disposed of in accordance with environmental regulations (Fratelli Comunello S.p.A. advise to use a specific disposal system).

6. GUARANTEE

Fratelli Comunello SpA provides a warranty for thirty-six months for the correct functioning of the WL sensor from the date of manufacture, provided that the performance specifications indicated in the product instruction manuals are respected. Free of charge repair and replacement of components that are found to be faulty according to the indisputable judgment of the company's technical staff shall be guaranteed at the sole discretion of Fratelli Comunello SpA, and so excluding any claim for damages made by others. Warranty material shall be returned to Fratelli Comunello S.p.a. headquarters carriage paid and will then be shipped to the customer carriage unpaid. The material found to be faulty and returned to Fratelli Comunello S.p.a. shall remain property of the Seller.

Any cost resulting from any work needed to repair the defect or to replace the material shall be charged to the Buyer. No compensation shall be allowed for the period of device inactivity. Work under warranty does not prolong the warranty period.

The defect of the product shall be reported by the Buyer within 8 (eight) days from its discovery or from the date of delivery of the goods, under penalty of invalidation of the warranty. Such claim shall be notified in writing.

Warranty does not cover:

Any product defect or damage that may have been incurred during transport; any defect or damage arising from any fault and/or from neglect, inadequacy and misuse of the electrical wiring in the Buyer's property; any defect or damage caused by any repairs carried out by non authorised personnel or by incorrect use/installation (with reference to this, system maintenance is recommended every 6 months) or if not original spare parts are used; any defect caused by chemicals or atmospheric conditions.

The warranty does not cover any cost neither for consumable materials nor for alleged defects or convenient surveys.

Product Features

Fratelli Comunello SpA products are subjected to continue changes and improvements; their technical features and image may therefore change without previous notice.

Competent court

Since the contract of sale is confirmed by an Order Confirmation drawn up in Rosà, any such dispute shall be settled by the laws of Italy and by the court of Bassano del Grappa (VI).

ENGLISH



7. DECLARATION OF CONFORMITY

DECLARATION OF EC CONFORMITY

The company **Fratelli Comunello S.p.A.**, based in **Rosà, Via Cassola 64 (VI), Italy**
Declares under its full responsibility that the rain sensor:

- Are manufactured in conformity with the basic requirements of the following European Directives:

Directive 2006/95 EC (Low Voltage Directive) and following amendments

Directive 2004/108/ EC (EMC Directive) and following amendments

Luca Comunello

Legal Representative of Fratelli Comunello S.p.A.



Rosà, 9th January 2012

RS



FRANÇAIS

MOWIN  [®]

COMUNELLO  [®]
AUTOMATION

SOMMAIRE

- | | | |
|----|---|--------|
| 1. | INFORMATIONS GÉNÉRALES | pag. 3 |
| 2. | TABLEAU DES CARACTÉRISTIQUES TECHNIQUES ET MARQUAGE | pag. 3 |
| 3. | INSTALLATION | pag. 4 |
| 4. | BRANCHEMENTS ÉLECTRIQUES | pag. 5 |
| 5. | PROTECTION DE L'ENVIRONNEMENT | pag. 7 |
| 6. | GARANTIE | pag. 7 |
| 7. | DECLARATION DE CONFORMITE | pag. 8 |



1. INFORMATIONS GÉNÉRALES

Lire attentivement et respecter les instructions fournies dans cette notice. Conserver cette notice afin de pouvoir la consulter lors des utilisations et opérations d'entretien futures.

2. TABLEAU DES CARACTÉRISTIQUES TECHNIQUES ET MARQUAGE

Le marquage CE atteste que l'anémomètre est conforme aux prescriptions essentielles de sécurité et de santé prévues par les directives Européennes de produit. Le marquage CE se trouve sur l'étiquette autocollante apposée à l'extérieur du produit et reporte les données principales indiquées dans le tableau suivant:

	RS
Alimentation :	230 Vac 50-60Hz 4,5W max.
Contact relais :	N.A. 5 A 30 Vdc; 5 A 250 Vac
Température de fonctionnement :	-10 / 70°C
Dimensions emballage :	240x185x110 mm.
Boîtier :	PC+ABS UL 94V-0 (IP54)

FRANÇAIS

Le capteur est principalement formé d'une surface sensible en mesure de détecter la présence d'eau. Pour éviter toute accumulation d'eau de condensation et faciliter son évaporation, cette surface est réchauffée par une résistance intégrée qui s'active en cas de besoin. Un réchauffement de la surface sensible est donc tout à fait normal. L'état du capteur est contrôlé par l'activation de deux leds:

Référence Led	Led éteinte	Led Allumée
R HEAT	Chauffage off	Chauffage on
RAIN	Pas de précipitation	Précipitation détectée

Le contact de sortie est actionné, en fonction de la détection du capteur, selon une des modalités sélectionnées par l'utilisateur à l'aide des dip-switch SW1:



Monostable



Temps 1 sec



Temps 3 min



Temps 12 heures





MONOSTABLE: le capteur est fourni dans cette modalité par défaut. Le contact de sortie se ferme au début de la précipitation et s'ouvre quand la surface du capteur est sèche.

TEMPS 1 SEC.: le contact de sortie se ferme au début de la précipitation et reste fermé pendant 1 seconde. Cette modalité est par exemple utilisable quand le capteur pluie est raccordé à un dispositif qui n'a besoin que d'une impulsion de commande.

TEMPS 3 MIN.: le contact de sortie se ferme au début de la précipitation et reste fermé pendant 3 minutes. Cette modalité est par exemple utilisable quand le capteur pluie est raccordé à un dispositif qui a besoin d'une impulsion de commande temporaire.

TEMPS 12 HEURES: le contact de sortie se ferme au début de la précipitation et reste fermé pendant 12 heures à partir du moment où la précipitation cesse. Cette modalité est par exemple utilisable en cas de raccordement du capteur de pluie à un dispositif d'arrosage automatisé.

3. CONNEXIONS DU BORNIER

CN1: INPUT

L: Entrée ligne 230 Vac (Phase).

N: Entrée ligne 230 Vac (Neutre).

CN2: OUTPUT

R: Contact relais (Normalement Ouvert)

R: Contact relais (Normalement Ouvert)

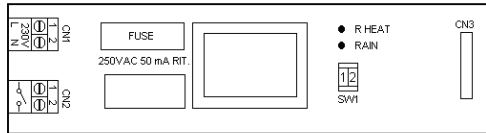

CONNEXIONS AVEC LES BORNES DE L'UNITÉ DE CONTRÔLE MX00AU03H0W00

1: CN2 Pluviomètre	contact sans potentiel (na)	CN2 unité de contrôle N° 3
2: CN2 Pluviomètre	contact sans potentiel (na)	CN2 unité de contrôle N° 4

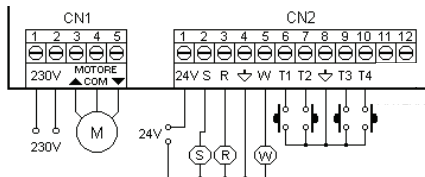

4 MOWIN®





4. INSTALLATION

ATTENTION: le capteur de pluie commence à fonctionner à son régime au bout d'une minute environ après sa mise sous tension. C'est le temps qu'il faut au capteur pour atteindre sa température.

IMPORTANT POUR L'INSTALLATEUR

- Il faut que le pluviomètre soit raccordé en permanence au réseau électrique. Il ne présente aucun dispositif de sectionnement de la ligne électrique 230 Vac, il appartiendra donc à l'installateur de prévoir un dispositif de sectionnement sur l'installation. Il faut installer un interrupteur à coupure omnipolaire en catégorie III de surtension. Il faut que ce dernier soit positionné de façon à être protégé contre les reffermetures accidentelles.
- Pour les raccordements (alimentation, contact de sortie) il est recommandé d'utiliser des câbles flexibles sous gaine isolante en polychloroprène de type harmonisé (H05RN-F) avec section minimale des conducteurs de 0,75 mm².
- La fixation des câbles de connexion doit être garantie par assemblage du serre câble fourni à l'intérieur du produit.
- Lors de l'installation, manipuler le capteur avec précaution et contrôler si tous les éléments qui le composent ont bien été assemblés. Attention surtout à la plaquette céramique et au câble plat de raccordement. Lors de la fermeture du boîtier, attention à ce que ce dernier soit soigneusement replié sur lui-même.
- Il est très important d'établir quel est l'emplacement optimal du produit de manière à ce qu'il soit exposé aux précipitations.
- Fixer le dispositif au mur à l'aide des vis et chevilles fournies avec l'appareil, à l'emplacement voulu (voir figures 1-2, page 6).
- Attention à ce que le capteur reste bien incliné à 45° environ (Zone de fixation en haut, extrémité ronde du boîtier en bas).
- Ne pas peindre ou vernir la surface sensible du capteur.
- L'accumulation de salissure sur la surface du capteur réduit la sensibilité de ce dernier: il est par conséquent conseillé de le nettoyer une ou deux fois par an avec un chiffon humide après l'avoir mis hors tension.
- Toutes les opérations qui exigent l'ouverture du boîtier (installation, programmation, réparation etc.) doivent obligatoirement être effectuées par des professionnels du secteur.
- Le pluviomètre ne présente aucun dispositif de sectionnement, il appartiendra donc à l'installateur de prévoir un dispositif de sectionnement sur l'installation.

IMPORTANT POUR L'UTILISATEUR

- L'utilisation de ce dispositif par des enfants ou par des personnes aux capacités psychophysiques réduites est vivement déconseillée à moins qu'ils ne soient surveillés ou qu'on leur ait appris son fonctionnement et son mode d'emploi.
- Ne pas permettre aux enfants de jouer avec ce dispositif et ne pas laisser les radiocommandes à portée de leur main.
- ATTENTION : garder cette notice d'instructions et respecter les importantes consignes de sécurité qu'elle contient. Le non respect de ces consignes peut causer des dommages et des accidents graves.
- Examiner fréquemment l'installation pour détecter tout signe d'endommagement. Ne pas utiliser ce dispositif si il nécessite d'une intervention de réparation.
- Si un remplacement des câbles de raccordement s'avère nécessaire, faire appel à un professionnel du secteur.



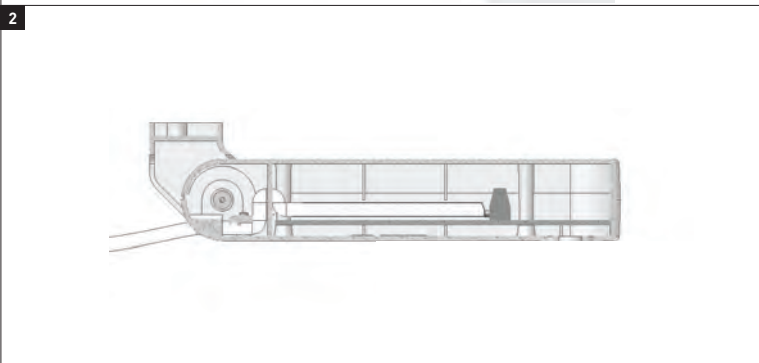
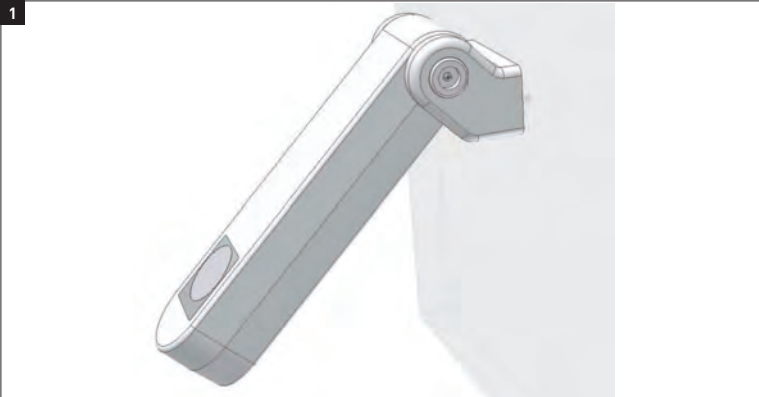



5. PROTECTION DE L'ENVIRONNEMENT

Le détecteur de pluie présente des éléments internes non recyclables (matières plastiques et composants électroniques) qui ne peuvent être éliminés comme de simples déchets. Ceux-ci doivent faire l'objet d'un tri sélectif. En cas de doute, contacter la société chargée du tri sélectif.

6. GARANTIE

Fratelli Comunello S.p.A. garantie, sous réserve de conformité avec les performances mentionnées dans les manuels d'instructions des produits, le bon fonctionnement du senseur WL pendant trente-six mois à compter de la date de fabrication. Fratelli Comunello S.p.A. garantie exclusivement (elle exclue donc le remboursement du montant équivalent au dommage) la réparation ou le remplacement gratuit des pièces défectueuses qui seront reconnues comme telles, selon la discrétion des techniciens Comunello. Le matériel sous garantie envoyé au siège de Fratelli Comunello S.p.A. devra être envoyé franco de port et devra être retourné port dû. Le matériel défectueux envoyé à l'entreprise Fratelli Comunello S.p.A. restera de propriété de Fratelli Comunello S.p.A. Le coût de la main-d'œuvre nécessaire pour les réparations et remplacements reste à la charge de l'acheteur. Aucune indemnisation n'est reconnue pour toute la durée d'inutilisation de l'installation. Les temps de réparation ne prolongent pas la durée de la garantie.

Sous peine de déchéance, l'acheteur doit signaler les vices et les défauts des produits dans les 8 (huit) jours à compter de la date de découverte des vices ou de la date de livraison de la marchandise. La plainte doit être faite uniquement par écrit.

La garantie ne comprend pas:

Des pannes ou des dommages causés par le transport ; des pannes ou des dommages causés par des défauts de l'installation électrique chez l'acheteur et/ou par des omissions, des négligences, des inadéquations, l'utilisation inappropriée de cette installation ; des pannes ou des dommages dus à des effractions de la part de personnel non autorisé ou causées par l'utilisation/installation incorrectes (à ce propos, on suggère un entretien du système tous les six mois au moins) ou à l'emploi de pièces rechange non originales ; des défauts causés par des agents chimiques ou par des phénomènes atmosphériques. Cette garantie ne comprend pas le coût du matériel de consommation, ni de vices présumés ou de vérifications.

FRANÇAIS





Caractéristiques des produits

Les caractéristiques des produits Fratelli Comunello S.p.A. sont susceptibles d'être modifiées et améliorées à tout moment; donc, les caractéristiques de construction et l'image du matériel peuvent souffrir des modifications sans préavis.

Tribunal compétent

Étant donné que le contrat est perfectionné à travers Confirmation de Commande remplie à Rosà, pour tout contentieux est applicable le droit italien et le tribunal compétent est celui de Bassano del Grappa (VI).

7. DECLARATION DE CONFORMITE

DECLARATION «CE» DE CONFORMITÉ

Le fabricant **Fratelli Comunello S.p.A.**, ayant son siège social à **Rosà, Via Cassola (VI), Italie** déclare sous sa propre responsabilité que le détecteur de pluie:

- Est conforme aux exigences essentielles applicables des directives suivantes.

Directive 2006/95 CE (Directive basse tension) et amendements ultérieurs
Directive 2006/108/CE (Directive EMC) et amendements ultérieurs

Luca Comunello
Représentant légal de Fratelli Comunello S.p.A.

Rosà, 09/01/2012



RS



DEUTSCH

MOWIN ^K®

COMUNELLO ^K
AUTOMATION

INHALTSVERZEICHNIS

- | | | |
|----|---|--------|
| 1. | ALLGEMEINE INFORMATIONEN | pag. 3 |
| 2. | TABELLE DER TECHNISCHEN DATEN UND KENNZEICHNUNG | pag. 3 |
| 3. | ELEKTRISCHE ANSCHLÜSSE | pag. 4 |
| 4. | INSTALLATION | pag. 5 |
| 5. | UMWELTSCHUTZ | pag. 7 |
| 6. | GARANTIE | pag. 7 |
| 7. | KONFORMITÄTSERKLÄRUNG | pag. 8 |



1. ALLGEMEINE INFORMATIONEN

Dieses Handbuch aufmerksam durchlesen und die darin enthaltenen Anweisungen beachten. Es für zukünftige Benutzung und Wartung aufzubewahren.

2. TABELLE DER TECHNISCHEN DATEN UND KENNZEICHNUNG

Das CE-Zeichen bestätigt, dass der Anemometer den wesentlichen Sicherheits- und Gesundheitsanforderungen entspricht, die von der europäischen Richtlinie des Geräts vorgeschrieben sind. Das CE-Zeichen ist als Klebekennzeichen an der Außenseite des Geräts angebracht; einige der in der nachfolgenden Tabelle angegebenen Daten sind dort aufgelistet:

	RS
Stromversorgung:	230 Vac 50-60 Hz 4,5 W max.
Relaiskontakt:	N.A. 5 A 30 Vdc; 5 A 250 Vac
Betriebstemperatur:	-10 / 70 °C
Abmessungen Verpackung:	240x185x110 mm.
Gehäuse:	PC+ABS UL 94V-0 (IP54)

Der Fühler besteht im Wesentlichen aus einer empfindlichen Oberfläche, die jegliche Präsenz von Wasser erfasst. Sie wird mittels eines integrierten Widerstandes, der sich im Bedarfsfall einschaltet, beheizt, um Kondenswasser-Ansammlungen zu vermeiden und das Verdampfen desselben zu fördern. Ein Erwärmen dieser Oberfläche ist demnach normal. Der Status des Fühlers wird mittels zwei LEDs überwacht.

Riferimento Led	Led spento	Led acceso
R HEAT	Riscaldamento off	Riscaldamento on
RAIN	No precipitazione	Precipitazione rilevata

Der Ausgangskontakt wird, auf der Basis der Erfassung seitens des Fühlers, gemäß einer der seitens des Nutzers mittels Dip-Switch SW1 gewählten Modalität betätigt.



Monostabil



Zeit 1 Sek.



Zeit 3 Min.



Zeit 12 Std.





MONOSTABIL: In der Werkskonfiguration wird dieser Fühler in folgender Modalität geliefert: Der Ausgangskontakt wird bei Beginn des Niederschlags geschlossen und erst dann völligem Trocknen der Oberfläche wieder geöffnet.

ZEIT 1 SEK.: Der Ausgangskontakt wird bei Beginn des Niederschlags geschlossen und bleibt für 1 Sekunde geschlossen. Diese Betriebsart kann zum Beispiel dann eingesetzt werden, wenn der Regenfühler an eine Vorrichtung angeschlossen wird, die nur einen Befehlsimpuls erfordert.

ZEIT 3 MIN.: Der Ausgangskontakt wird bei Beginn des Niederschlags geschlossen und bleibt für 3 Minuten geschlossen. Diese Betriebsart kann zum Beispiel dann eingesetzt werden, wenn der Regenfühler an eine Vorrichtung angeschlossen wird, die nur einen zeitweiligen Befehlsimpuls erfordert.

ZEIT 12 STD.: Der Ausgangskontakt wird bei Beginn des Niederschlags geschlossen und bleibt für 12 Stunden nach dem Ende des Niederschlags geschlossen. Diese Betriebsart kann zum Beispiel dann eingesetzt werden, wenn der Regenfühler an eine automatische Beregnungsvorrichtung angeschlossen wird.

3. ELEKTRISCHE ANSCHLÜSSE

CN1: INPUT

L: Eingang Leitung 230 Vac (Phase)

N: Eingang Leitung 230 Vac (Nullleiter)

CN2: OUTPUT

R: Relaiskontakt (normalerweise offen)

R: Relaiskontakt (normalerweise offen)

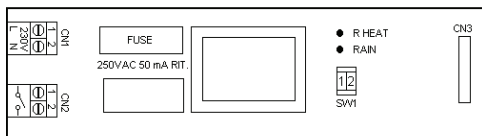

VERBINDUNGEN MIT DER STEVEREINHEIT

1: CN2 Niederschlagsmesser	Contatto pulito [na]	CN2 Unità di controllo N° 3
2: CN2 Niederschlagsmesser	Contatto pulito [na]	CN2 Unità di controllo N° 4

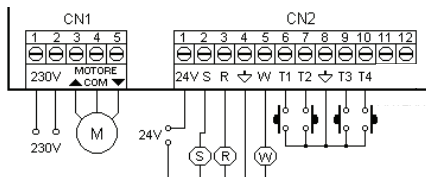

4 MOWIN[®]





4. INSTALLATION

ZUR BEACHTUNG: Der Regenfühler arbeitet auf voller Leistung nach ungefähr einer Minute ab dem Anschluss an das Stromnetz. Diese Zeit erfordert der Fühler, um auf die ordnungsgemäße Betriebstemperatur hochzufahren.

WICHTIGE HINWEISE FÜR DEN MONTEUR

- Der Niederschlagsmesser muss dauerhaft an das Stromnetz angeschlossen werden, und verfügt über keine Art von Trennvorrichtung der 230 Vac Elektroleitung. Es ist daher Aufgabe des Monteurs, eine Trennvorrichtung vorzusehen. Es muss ein allpoliger Schalter der Überspannungs-Kategorie III installiert werden. Dieser ist so anzubringen, dass er gegen selbsttätiges Wiederschließen geschützt ist.
- Für den Anschluss (Versorgung und Ausgangskontakt) empfehlen wir den Einsatz von mit Isoliermantel aus harmonisiertem Polychloropren versehenen Flexkabeln (H05RN-F) mit Mindestquerschnitt der Leiter von 0,75 mm².
- Um die Befestigung der Anschlusskabel zu gewährleisten, ist die dem Produkt beigelegte Kabelschelle anzubringen.
- Der Fühler ist bei der Installation mit Vorsicht zu handhaben. Dabei ist sicherzustellen, dass die einzelnen Komponenten des Fühlers korrekt zusammengebaut wurden. Achten Sie besonders auf das Keramikplättchen und das Anschluss-Flatkabel. Dieses muss bei erneutem Schließen des Gehäuses ordentlich aufgerollt werden.
- Die Wahl des Installationsortes ist äußerst wichtig, da das Produkt dem Regen ausgesetzt sein muss.
- Befestigen Sie die Vorrichtung mit den mit dem Produkt gelieferten Schrauben und Dübeln an der Mauer in der korrekten Position (siehe Abbildung 1-2, Seite 6).
- Stellen Sie sicher, dass der Fühler auf einer Schräge von ca. 45 Grad verbleibt (Befestigungsbereich nach oben, das runde Gehäuseteil nach unten gerichtet).
- Die Oberfläche des Fühlers darf nicht angestrichen oder lackiert werden.
- Schmutzablagerungen auf der Fühleroberfläche beeinträchtigen seine Empfindlichkeit. Die Oberfläche sollte demnach ein oder zweimal jährlich mit einem feuchten Tuch gereinigt werden. Hierzu ist der Fühler vorher vom Stromnetz zu trennen. Alle Arbeiten, die ein Öffnen des Gehäuses erforderlich machen (Installation, Programmierung, Reparatur usw.), sind ausschließlich von Fachpersonal durchzuführen.
- Der Niederschlagsmesser verfügt über keinerlei Trennvorrichtung. Es ist daher Aufgabe des Installateurs eine Trennvorrichtung vorzusehen.

WICHTIGE HINWEISE FÜR DEN NUTZER

- Diese Vorrichtung darf nicht von Kindern oder von Personen mit eingeschränkten psychophysischen Fähigkeiten bedient werden, es sei denn, unter entsprechender Aufsicht oder Unterweisung hinsichtlich des Gebrauchs des Gerätes.
- Erlauben Sie Kindern nicht mit dieser Vorrichtung zu spielen und halten Sie die Funksteuerungen außerhalb der Reichweite von Kindern.
- **ZUR BEACHTUNG:** Bewahren Sie diese Bedienungsanleitung bitte sorgfältig auf und halten Sie sich strengstens an die darin enthaltenen Sicherheitshinweise. Die Nichteinhaltung dieser Vorgaben können Schäden und schwerwiegende Unfälle verursachen.
- Kontrollieren Sie die Anlage regelmäßig und in kurzen Zeitabständen auf Zeichen einer eventuellen Beschädigung. Verwenden Sie die Vorrichtung nicht, wenn Reparatureingriffe erforderlich sind.
- Falls erforderlich, müssen die Kabel ausgetauscht werden. Wenden Sie sich hierzu ausschließlich an qualifiziertes Fachpersonal.



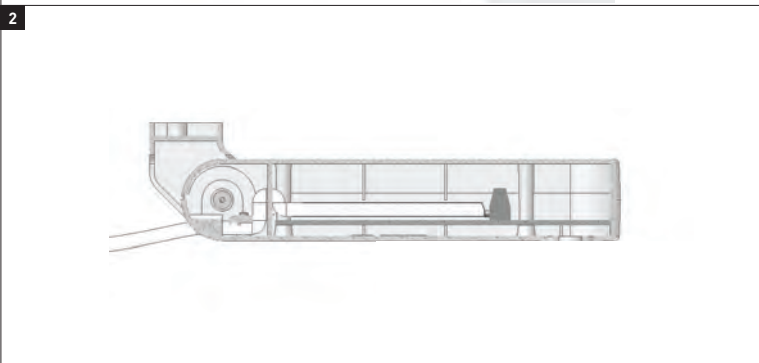
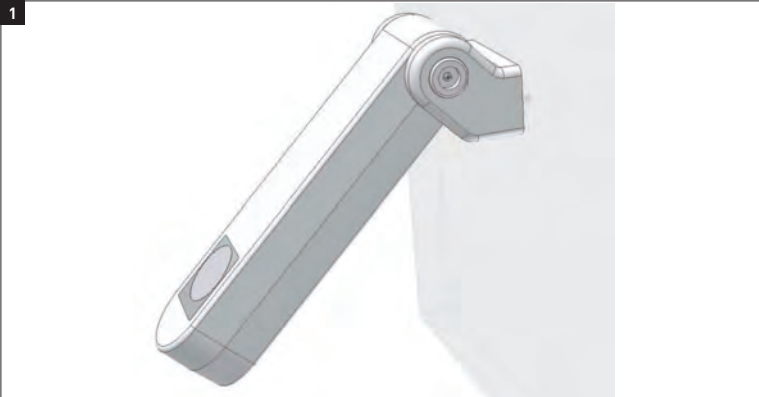



5. UMWELTSCHUTZ

Der Anemometer enthält Bauteile, die nicht wiederverwertet werden können (Kunststoffmaterial und elektronische Bauteile). Diese sind kein normaler Müll und müssen daher angemessen entsorgt werden. Im Zweifelsfall mit dem entsprechenden Entsorgungsunternehmen Kontakt aufnehmen.

6. GARANTIE

Fratelli Comunello SpA gewährleistet den korrekten Betrieb der WL Sensor für einen Zeitraum von sechsunddreißig Monaten ab Herstellungsdatum, unter der Bedingung, dass die auf der Gebrauchsanweisungen Leistungsspezifikationen beachtet werden. Fratelli Comunello S.p.A. verbessert oder ersetzt kostenfrei die fehlerhaften Teile, die als fehlerhafte Teile laut dem unanfechtbaren Urteil des Fachpersonal von Fratelli Comunello S.p.A. anerkannt werden. Die Ausbesserung bzw. Ersetzung ist die einzige Entschädigung möglich, die alle weitere Schadenersatzforderungen vernichtet. Die Ware unter Garantie soll frachtfrei an den Sitz von Fratelli Comunello S.p.A. gesendet werden und wird zu Lasten des Empfängers zurückgesendet. Das umgetauschte Material bleibt Eigentum von Fratelli Comunello S.p.A.

Die Arbeitskosten, die wegen der Ausbesserung bzw. Ersetzung entstehen gehen auf jeden Fall zu Lasten des Käufers. Für den Zeitraum des Ausfalls der Anlage wird keine Entschädigung gewährt..

Der Eingriff beinhaltet keine Verlängerung der Garantiedauer.

Der Käufer soll eventuelle Produkt - Mangel und - Fehler innerhalb dem Frist von 8 (acht) Tagen melden, die entweder vom Datum der Fehler - Entdeckung oder vom Datum der Wareannahme zu rechnen sind. Die Meldung soll unbedingt schriftlich erteilt werden.

Von der Garantie sind ausgeschlossen:

Durch Transport verursachte Beschädigungen oder Schäden; auf Fehler der elektrischen Anlage vom Käufer und/oder Nachlässigkeit, Unangemessenheit, auf durch unsachgemäße Benutzung der Anlage zurückzuführende Beschädigungen oder Schäden; durch unzulässige Eingriffe seitens nicht autorisiertem Personal oder folgend uneigentlicher Verwendung/Installation (in dieser Hinsicht empfiehlt man eine Anlagewartung zumindest aller sechs Monaten) oder durch Verwendung von Nichtoriginalersatzteilen verursachte Beschädigungen oder Schäden. Die Garantie enthält keinen Verbrauchsmaterialkost sowie vermuteten Fehlerkost oder Gefälligkeitsüberprüfungen.

DEUTSCH



Produkteigenschaften

Die Produkte der Fratelli Comunello S.p.A. unterliegen ständigen Innovationen und Verbesserungen; Konstruktionseigenschaften und Aussehen können ohne Vorankündigung geändert werden.

Gerichtsstand

Da der Vertrag durch die in Rosà ausgestellte Auftragsbestätigung abgeschlossen wird, kommt im Fall von rechtlichen Streitigkeiten irgendwelcher Art die italienische Rechtsprechung zur Anwendung, wobei Bassano del Grappa (VI) Gerichtsstand ist.

7. KONFORMITÄTSERKLÄRUNG

CE-KENNZEICHNUNG KONFORMITÄTSERKLÄRUNG

Der Hersteller **Fratelli Comunello S.p.A.**, mit Sitz in **Via Cassola 64, Rosà (Vi), Italien**
Erklärt unter eigener Haftung, dass die Regensonde

- Konform mit den wesentlichen anwendbaren Bestimmungen der Richtlinien:

Richtlinie 2006/95 CE (Niederspannungsrichtlinie) und folgende Gesetzesnovellierungen.

Richtlinie 2004/108/CE (Richtlinie EMC) und folgende Gesetzesnovellierungen.

Luca Comunello

Gesetzlicher Vertreter von Fratelli Comunello S.p.A.

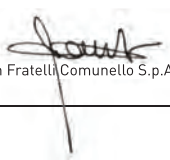

Rosà, il 09/01/2012

RS



ESPAÑOL

MOWIN ^K®

COMUNELLO ^K
AUTOMATION

ÍNDICE

1.	INFORMACIÓN GENERAL	pag. 3
2.	TABLA DE DATOS TECNICOS Y MARCADO	pag. 3
3.	CONEXIONES ELÉCTRICAS	pag. 4
4.	INSTALACIÓN	pag. 5
5.	PROTECCIÓN DEL MEDIO AMBIENTE	pag. 7
6.	GARANTÍA	pag. 7
7.	CONFORMIDAD A LAS NORMATIVAS	pag. 8



1. INFORMACIÓN GENERAL

Lea atentamente y respete las instrucciones incluidas en el manual. Conserve este manual para la utilización y el mantenimiento futuros.

2. TABLA DE DATOS TECNICOS Y MARCADO

La marca CE certifica que el pluviómetro es conforme con los requisitos esenciales de seguridad y de salud previstos por las directivas europeas de producto. La marca CE puede localizarse en la chapa adhesiva específica aplicada en el exterior del producto, en la que se indican algunos de los datos presentes en la siguiente tabla:

	RS
Alimentación:	230 Vac 50-60 Hz 4,5 W max.
Contacto Relé :	N.A. 5 A 30 Vdc; 5 A 250 Vac
Temperatura de funcionamiento:	-10 / 70°C
Dimensiones del embalaje:	240x185x110 mm.
Recipiente:	PC+ABS UL 94V-0 (IP54)

El sensor se compone de una superficie sensible capaz de detectar la presencia de agua. Para evitar la acumulación de condensación y para facilitar la evaporación, dicha superficie se calienta por medio de una resistencia integrada que se activa cuando es necesario. Se debe considerar normal un calentamiento de la superficie sensible. El estado del sensor es monitoreado por medio de la activación de dos led:

Referencia Led	Led apagado	Led Encendido
R HEAT	Calentamiento off	Calentamiento on
RAIN	No precipitación	Precipitación registrada

El contacto de salida se acciona, en función de lo que registra el sensor, según una de las modalidades seleccionadas por el usuario por medio de los dip switch SW1:



Monoestable



Tiempo 1 seg



Tiempo 3 min



Tiempo 12 horas

ESPAÑOL



MONOESTABLE: En esta modalidad el sensor se entrega de fábrica. El contacto de salida se cierra al comenzar la precipitación y se abre cuando la superficie del sensor está seca.

TIEMPO 1 SEG.: El contacto de salida se cierra al comenzar la precipitación y permanece cerrado durante 1 segundo. Esta modalidad puede por ejemplo emplearse cuando se conecta el sensor lluvia a un dispositivo que necesita sólo un impulso de mando.

TIEMPO 3 MIN.: El contacto de salida se cierra al comenzar la precipitación y permanece cerrado durante 3 minutos. Esta modalidad puede por ejemplo emplearse cuando se conecta el sensor lluvia a un dispositivo que necesita sólo un impulso de mando temporal.

TIEMPO 12 HORAS: El contacto de salida se cierra cuando comienza la precipitación y permanece cerrado durante 12 horas a partir del momento que termina la precipitación. Esta modalidad puede utilizarse, por ejemplo, cuando se conecta el sensor de lluvia a un dispositivo automatizado para la irrigación.

3. CONEXIONES ELÉCTRICAS

CN1: INPUT

L: Entrada línea 230 Vac (Fase).

N: Entrada línea 230 Vac (Neutro).

CN2: OUTPUT

R: Contacto Relé (Normalmente Abierto)

R: Contacto Relé (Normalmente Abierto)

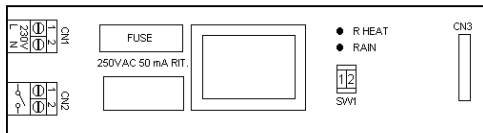

CONEXIONES DEL TABLERO DE BORNES CON LA CENTRAL DE MANDO

1: CN2 Pluviómetro	Contacto limpio (na)	CN2 Central de mando N° 3
2: CN2 Pluviómetro	Contacto limpio (na)	CN2 Central de mando N° 4

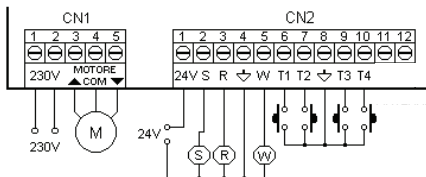



4. INSTALACIÓN

ATENCIÓN: el sensor de lluvia comienza a funcionar en régimen un minuto después de la conexión a la red. Este tiempo es necesario para que el sensor alcance la temperatura debida.

IMPORTANTE PARA EL INSTALADOR

- El Pluviómetro debe estar siempre conectado a la red de alimentación y no presenta ningún tipo de dispositivo de seccionamiento de la línea eléctrica 230 Vac, por lo tanto, será responsabilidad del instalador prever un dispositivo de seccionamiento en la instalación. Es necesario instalar un interruptor omnipolar con categoría III de sobretensión. Éste debe colocarse de modo que quede protegido de posibles cierres accidentales.
- Para las conexiones (alimentación y contacto de salida) se recomienda emplear cables flexibles con envoltura aislante de polipropileno armonizado (H05RN-F) con una sección mínima de los conductores igual a 0,75 mm².
- La fijación de los cables de conexión debe garantizarse mediante el ensamble de las abrazaderas de cable en dotación dentro del producto.
- Cuando se instala el sensor debe manejarse con cuidado, asegurándose de ensamblar correctamente las partes que lo componen. Prestar especial atención a la placa de cerámica y al flat de conexión. Al cerrar la caja, éste último debe doblarse ordenadamente sobre sí mismo.
- Es muy importante establecer la exacta localización de modo que el producto quede expuesto a las precipitaciones.
- Fijar el dispositivo a la pared empleando los tornillos y los tacos en dotación con el producto, en la posición correcta (ver figuras 1-2, página 6)
- Prestar especial atención para que el sensor permanezca inclinado aprox. 45 grados [Zona de fijación en alto, extremo redondeado de la caja hacia abajo].
- No pintar la superficie sensible del sensor.
- La suciedad que se acumula sobre la superficie del sensor limita su sensibilidad: se aconseja limpiarlo una o dos veces al año con un paño húmedo después de desconectar la automatización.
- Todas las operaciones que requieren la abertura de la cubierta (instalación, programación, reparación, etc.) deben ser realizadas exclusivamente por personal experto.

IMPORTANTE PARA EL USUARIO

- El dispositivo no debe ser utilizado por niños o por personas con capacidades psicofísicas reducidas, a menos que estén vigilados o hayan sido instruidos sobre el funcionamiento y las modalidades de uso.
- No permitir que los niños jueguen con el dispositivo y mantener los radiocontroles lejos de su alcance.
- **ATENCIÓN:** Guardar este manual de instrucciones y respetar las indicaciones sobre seguridad que contiene. El no cumplimiento de las indicaciones podría generar daños y graves accidentes.
- Controlar periódicamente el equipo a fin de detectar posibles averías. No utilizar el dispositivo si es necesario realizar una reparación.
- Si es necesario realizar la sustitución de los cables de conexión dirigirse exclusivamente a personal experto y cualificado.

ESPAÑOL



1

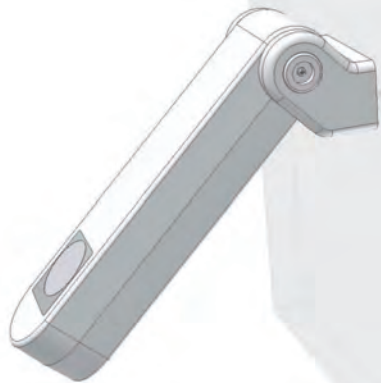

2





5. PROTECCIÓN DEL MEDIO AMBIENTE

El pluviómetro en su interior contiene elementos no reciclables (materiales plásticos y elementos electrónicos,) que no forman parte de los residuos normales. Deben eliminarse adecuadamente.

6. GARANTÍA

Fratelli Comunello SPA garantiza, con sujeción al cumplimiento de las especificaciones de rendimiento que figuran en los manuales de instrucciones de los productos, el buen funcionamiento del sensor WL durante treinta y seis meses desde la fecha de fabricación. Fratelli Comunello SPA garantiza en exclusiva, y por lo tanto la exclusión de las reclamaciones por daños y perjuicios equivalente, a la reparación o reemplazo de piezas defectuosas que serán reconocidas como tales, de acuerdo a la discreción del personal técnico de Comunello Fratelli SpA. El material en garantía deben enviarse a la sede de Fratelli Comunello SPA en porte pagado y sera devuelto a portes debido. El material considerado defectuoso y enviado a Fratelli Comunello SPA seguirá siendo propiedad de dicha empresa

El costo de la mano de obra necesaria para las reparaciones y sustituciones realizadas es sólo del comprador. No tiene derecho a ninguna compensación por el período de tiempo de inactividad de la instalación. La intervención no extiende el plazo de duración de la garantía.

Bajo pena de caducidad, el comprador debe informar de cualquier fallo o defecto de los productos, dentro de los 8 (ocho) días para ser calculados, respectivamente, desde la fecha del descubrimiento de los defectos o la fecha de entrega del material. El informe deberá realizarse únicamente por escrito

La garantía no incluye:

Avérías o daños causados por el transporte; avérías o daños causados por vicios de la instalación eléctrica presente en el comprador y / o descuido, negligencia, uso inadecuado, anormal de esta instalación; avería o daño debido a la manipulación por parte de personal no autorizado o que resulten del uso / instalación inadecuados (en este sentido, se recomienda un mantenimiento del sistema por lo menos cada seis meses) o al empleo de piezas de repuesto no originales; los defectos causados por agentes químicos o fenómenos atmosféricos. La garantía no cubre el costo del material de consumo ni por supuestos defectos o las verificaciones a su comodidad

ESPAÑOL



Características de los productos

Los productos fabricados por Fratelli SpA Comunello están sujetos a continuas mejoras e innovaciones, por lo que las características constructivas y la imagen de los mismos, pueden sufrir variaciones incluso sin aviso previo

Tribunal competente

Ya que el contrato es perfeccionado mediante Confirmación de Pedido cumplimentada en Rosà, por cualquier tipo de controversia legal se aplicará el derecho italiano y sera competente el Tribunal de Bassano del Grappa (VI).

7. CONFORMIDAD A LAS NORMATIVAS

DECLARACION DE CONFORMIDAD CE

El fabricante **Fratelli Comunello S.p.A.**, con sede a **Rosà, en via Cassola (VI), Italia**
Declara bajo su propia responsabilidad que el pluviómetro:

- Esta conforme con los requisitos esenciales aplicables de las directivas:

Directiva 2006/95 CE (directiva de baja tension) y sus posteriores modificaciones
Directiva 2004/108/CE (directiva EMC de compatibilidad electromagnetica)

Luca Comunello
Representante legal de Fratelli Comunello S.p.A.



Rosà, 09/01/2012

RS



MOWIN[®]

COMUNELLO^{K1}
AUTOMATION

РУССКИЙ

СОДЕРЖАНИЕ

1. ОБЩАЯ ИНФОРМАЦИЯ	стр. 2
2. ТАБЛИЦА ТЕХНИЧЕСКИХ ХАРАКТЕРИСТИК И МАРКИРОВКА	стр. 3
3. ЭЛЕКТРИЧЕСКИЕ ПОДКЛЮЧЕНИЯ	стр. 4
4. УСТАНОВКА	стр. 5
5. ЗАЩИТА ОКРУЖАЮЩЕЙ СРЕДЫ	стр. 7
6. ГАРАНТИЯ	стр. 7
7. ДЕКЛАРАЦИЯ СООТВЕТСТВИЯ	стр. 8

1. ОБЩАЯ ИНФОРМАЦИЯ

Перед началом работ внимательно ознакомьтесь и следуйте инструкциям, описанным в данном руководстве. ознакомьтесь и следуйте инструкциям, описанным в данном руководстве. Сохраните руководство для технического обслуживания в будущем.



2. ТАБЛИЦА ТЕХНИЧЕСКИХ ХАРАКТЕРИСТИК И МАРКИРОВКА

Маркировка CE удостоверяет, что датчик дождя соответствует основным требованиям безопасности и здравоохранения, предусмотренным директивами Европейского Союза. Маркировка CE находится на специальной наклейке на оборудовании, на которой указаны технические характеристики, перечисленные в таблице:

	RS
Питание:	230 В переменного тока 50-60 Гц 4,5 Вт макс.
Нагрузочная способность контактной группы выходного реле	Норм. разомк. 5 А 30 В постоянного тока; 5 А 250 В переменного тока
Температура эксплуатации:	-10 / 70
Габаритные размеры:	240x185x110 мм.
Корпус:	PC+ABS UL 94V-0 (IP54)

Этот датчик в основном состоит из чувствительной поверхности, способной определять наличие воды. Для того чтобы избежать скопления конденсата и ускорить испарение, эта поверхность нагревается при помощи встроенного нагревательного элемента, который включается при необходимости. Поэтому нагрев чувствительной поверхности должен считаться нормальным. Состояние датчика контролируется светодиодными индикаторами:

Светодиодные индикаторы	Светодиод выключен	Светодиод горит
R HEAT (НАГРЕВ)	Нагрев выключен	Нагрев включен
RAIN (ДОЖДЬ)	Нет дождя	Определены осадки

Выходной контакт срабатывает, в одном из режимов, выбранных при помощи микропереключателей SW1:



Моностабильный



Время 1 сек.



Время 3 мин.



Время 12 часов

MOWIN[®]

3

РУССКИЙ



МОНОСТАБИЛЬНЫЙ: датчик поставляется по умолчанию в данном режиме. Выходной контакт замыкается в начале выпадения осадков и размыкается, когда поверхность датчика становится сухой.

ВРЕМЯ 1 СЕК.: Выходной контакт замыкается в начале выпадения осадков и остается замкнутым в течение 1 секунды. Этот режим может использоваться, например, когда датчик дождя соединяется с устройством, которое нуждается только в импульсной команде.

ВРЕМЯ 3 МИН.: Выходной контакт замыкается в начале выпадения осадков и остается замкнутым в течение 3 минут. Этот режим может использоваться, например, когда датчик дождя соединяется с устройством, которое нуждается во временном импульсе управления.

ВРЕМЯ 12 ЧАСОВ: Выходной контакт замыкается в начале выпадения осадков и остается замкнутым в течение 12 часов с момента прекращения осадков. Этот режим может использоваться, например, когда датчик дождя соединяется с устройством, которое используется для автоматического орошения.

3. ЭЛЕКТРИЧЕСКИЕ ПОДКЛЮЧЕНИЯ

CN1:

L: Входная линия ~230В (фаза).

N: Входная линия ~230В (нейтраль).

CN2:

R1: Контакт реле (нормально разомкнутый контакт)

R2: Контакт реле (нормально разомкнутый контакт)

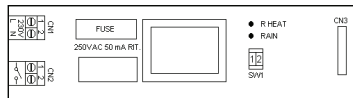

ПОДКЛЮЧЕНИЕ К БЛОКУ УПРАВЛЕНИЯ

1: CN2 Датчик дождя	Сухой контакт (норм. разомк.)	CN2 блок управления № 3
2: CN2 Датчик дождя	Сухой контакт (норм. разомк.)	CN2 блок управления № 4

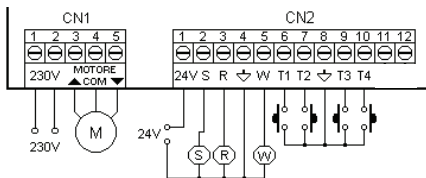



4. УСТАНОВКА

ВНИМАНИЕ: Датчик дождя начинает работать в нормальном режиме приблизительно спустя минуту после подачи электропитания. Это время необходимо для того, чтобы датчик достиг нужной температуры.

ВАЖНОЕ ПРИМЕЧАНИЕ ДЛЯ МОНТАЖНИКА

- Датчик дождя должен быть постоянно соединен с сетью электропитания, он не оснащен какими-либо внутренними отключающими устройствами, поэтому монтажник должен предусмотреть при установке отключающее устройство. Его нужно расположить так, чтобы оно было защищено от случайных касаний.
- Для подключения (электропитание и выходной контакт) рекомендуется использовать гибкие кабели с резиновой изоляцией типа (H05RN-F) с минимальным сечением проводников 0,75 мм².
- Следует обращаться с осторожностью с датчиком в момент монтажа, обеспечить правильную сборку его частей. Особое внимание следует обратить на керамическую пластину и плоский шлейф подключения. При закрытии коробки обе части должны плотно сомкнуться.
- Очень важно правильно определить расположение датчика, чтобы он находился в зоне подверженной воздействию осадков.
- Прикрепите устройство к стене, используя винты и дюбели, поставляемые вместе с изделием, (см. рисунок в разделе "Установка").
- Обратите внимание, чтобы датчик был наклонен под углом примерно 45 градусов (зона крепления вверх, круглый край коробки вниз).
- Не закрашивайте и не наносите эмаль на чувствительную поверхность датчика.
- Накапливающая на поверхности датчика грязь ограничивает его чувствительность: поэтому мы рекомендуем один или два раза в год очищать его влажной тряпкой, предварительно отключив электропитание.
- Операции, требующие открытия корпуса (монтаж, программирование, ремонт и т. д.), должны выполняться только специализированным техническим персоналом.

ВАЖНОЕ ПРИМЕЧАНИЕ ДЛЯ ПОЛЬЗОВАТЕЛЯ

- Устройство не должно использоваться детьми или людьми с ограниченными психическими и физическими способностями, за исключением случаев, когда они находятся под руководством или обучены работе и способам использования.
- Не разрешайте детям играть с устройством и храните в недоступном для них месте пульты радиоуправления.
- **ВНИМАНИЕ:** храните эти инструкции и выполняйте предписания по безопасности, приведенные в этом руководстве. Несоблюдение инструкций может привести к причинению ущерба и серьезным несчастным случаям.



- Регулярно проверяйте установку для определения признаков повреждений. Не используйте устройство, если его нужно отремонтировать.
- В случае необходимости замены соединительных кабелей, следует обращаться исключительно к опытному и квалифицированному персоналу.

1



2





5. ЗАЩИТА ОКРУЖАЮЩЕЙ СРЕДЫ

Датчик дождя содержит компоненты, загрязняющие окружающую среду. Их утилизация должна осуществляться в соответствии с положениями природоохранного законодательства (Компания Fratelli Comunello SpA рекомендует сдавать их в специализированные пункты приема).

6. ГАРАНТИЯ

Гарантия на правильное функционирование датчиков компании Fratelli Comunello S.p.a составляет 36 месяцев с даты изготовления, при соблюдении инструкций по монтажу и эксплуатации указанных в данном руководстве.

Fratelli Comunello S.p.a. гарантирует ремонт или замену дефектных деталей (эквивалентные размеры компенсации не обеспечиваются), после анализа специалистами компании Fratelli Comunello SpA и только при их подтверждении дефекта изготовления. Расходы на транспортировку товара (от покупателя до компании Fratelli Comunello SpA и от Fratelli Comunello SpA до покупателя) возлагаются на покупателя. После замены, возвращенный дефектный товар принадлежит компании Fratelli Comunello SpA.

При признании случая негарантийным, стоимость выполнения ремонта и замены поврежденных деталей возлагается на покупателя. Не выплачивается компенсация за период, в течение которого оборудование не работает. Ремонт или замена дефектного оборудования не продлевает срок гарантии.

Гарантия не действует в следующих случаях:

гарантия не покрывает любые повреждения изделий, произошедшие при транспортировке или вследствие неисправности электроустановки у покупателя, человеческой халатности и небрежности, нарушения правила эксплуатации электроустановки, несанкционированной разборки, ремонта или модификации, неправильного использования (мы советуем проводить техническое обслуживание не реже 1 раза в 6 месяцев), использования неоригинальных запчастей; воздействия атмосферных осадков или химических реагентов.

Гарантия не покрывает стоимость потребительских материалов, предполагаемых дефектов или необъективных проверок.

Характеристики изделия



Fratelli Comunello SpA постоянно улучшает свои изделия, поэтому технические характеристики и внешний вид изделий могут быть изменены производителем, без предварительного предупреждения.

7. СООТВЕТВИЕ ДИРЕКТИВЕ

ЗАЯВЛЕНИЕ О СООТВЕТВИИ CE

Производитель Fratelli Comunello S.p.A., с юридическим адресом: Rosa, Via Cassola (VI), Italia, заявляет под собственную ответственность, что датчик дождя:

Описание: Датчик дождя для совместной работы с блоком управления для автоматизации оконных рам, жалюзи и штор.

- Соответствует основным применимым требованиям Директив:

Директива 2006/95/CE (Директива по низкому напряжению) и последующие дополнения
Директива 2004/108/CE (Директива электромагнитной совместимости) и последующие дополнения

Luca Comunello
Legal Representative of Fratelli Comunello S.p.A.

Rosà, 09/01/2012

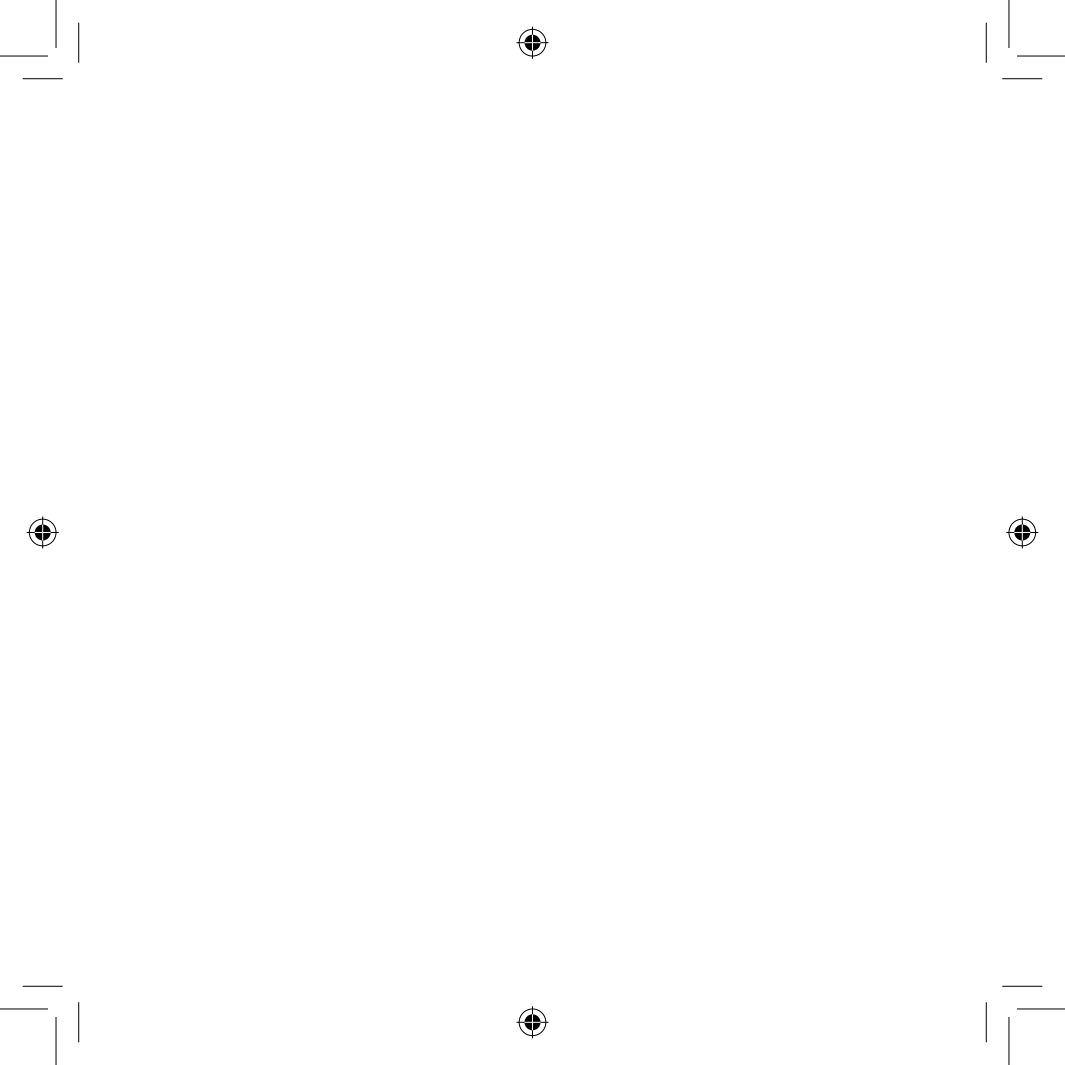



Notes

A series of ten horizontal dotted lines for writing notes.





Notes

A series of ten horizontal dotted lines for writing notes.





COMUNELLO

LIFE MADE EASY

FRATELLI COMUNELLO S.P.A.
AUTOMATION DIVISION

Via Cassola, 64 - C.P. 79

36027 Rosà, Vicenza, Italy

Tel. +39 0424 585111 Fax +39 0424 533417

info@comunello.it www.comunello.com

